



JKWRF系列无功功率自动补偿控制器，以高速高性能的微处理器为核心器件同时取样3相电压3相电流信号，并提供6种分补+共补补偿方案，12种投切编码方案，用户可通过修改控制参数任意选择，控制参数一经修改永久保存，掉电不丢失。采用基波功率因数和基波无功功率复合控制电容器组的投切，投切稳定无投切震荡，对电压谐波电流谐波干扰不敏感。新型液晶显示无功功率补偿控制器，不但可以配套无功补偿装置(补偿方式有共补和分补两种方式，总路数可达24路)偿电网中的无功损耗，提高功率因数，降低线损，从而提高电网的负载能力和供电质量；还可实时监测电网的三相电压、电流、无功功率、功率因数、谐波等运行数据，可完成对整个低压配电线路的实时监测、数据分析。为低压配电线路的科学管理提供第一手可靠数据。适用于交流45Hz-65Hz、0.4KV以下电力系统无功功率补偿的自动控制。

选型指南

JKWRF	RF	16	F	液晶型
产品型号	补偿方式	控制回路	接线方式	产品类别
无功补偿控制器	混补	16: 12、16 24: 24	无:配接触器 静态; F:配复合开关 动态	默认: 数码型 液晶: 液晶型

正常工作条件及安装条件

- 海拔：海拔高度不高于2500米；
- 温度：环境温度 $-25^{\circ}\text{C}\sim+50^{\circ}\text{C}$ ；
- 湿度：空气湿度在 40°C 时不超过50%， 20°C 时不超过90%；
- 安装环境：周围环境无腐蚀性气体，无导电尘埃，无易燃易爆的介质存在；
- 安装地点：无剧烈震动。

特点

- 以基波无功功率计算投切电容器容量,可避免多种形式的投切震荡并在有谐波的情况下能正确显示电网功率因数。
- 功率因数测量精度高,显示范围宽。
- 实时显示基波功率因数(COS Φ)
- 有12种编码输出方式供用户选择。
- 最多有6种补偿方案供用户选择。
- 最多16路输出。
- 人机界面友好操作方便。
- 各种控制参数全数字可调直观使用方便。
- 具有自动运行与手动运行两种工作方式。
- 具有过电压和欠电压保护功能。
- 具有掉电保护功能数据不丢失。
- 电流信号输入阻抗低 $\leq 0.01\Omega$ 。
- 目标功率因数调节范围宽。
- 具有通讯功能。
- 具有谐波保护功能。

JKWRF系列低压无功补偿控制器

主要技术数据

额定工作频率	45Hz-65Hz
额定工作电流	AC 0-5A
欠压保护值	170V
整机消耗功率	10VA
显示	4位红色数码管
灵敏度	50mA
防护等级	外壳IP40
外形尺寸	122mm×122mm×99mm
开孔尺寸	113mm×113mm
显示功率因数	滞后0.001-超前0.01
静态输出触电量每路	AC 220V 7A
动态输出容量每路	-12V 10mA
连接方式	插座

接线图

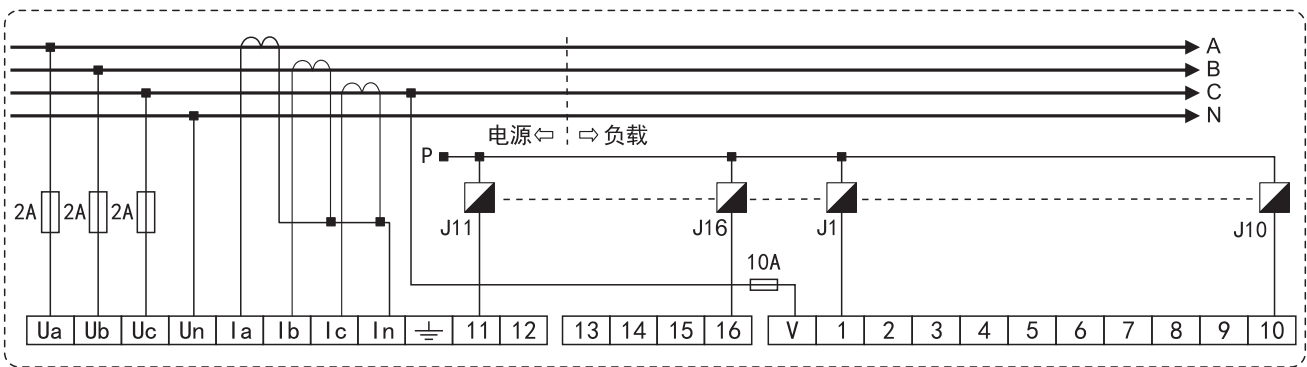

JKWRF型接线图

静态输出当交流接触器额定工作电压位380V时P点接B；为220V时接N。

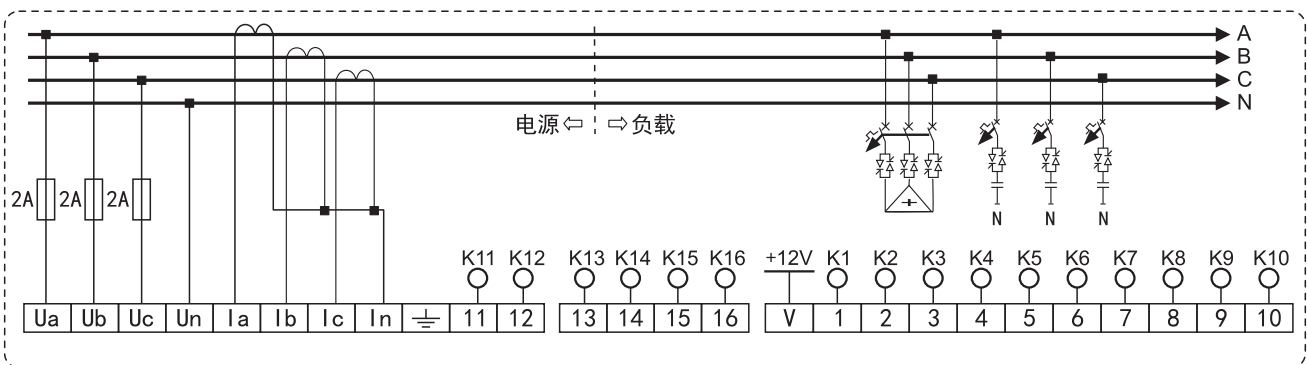

JKWRF型接线图 动态输出

数码型

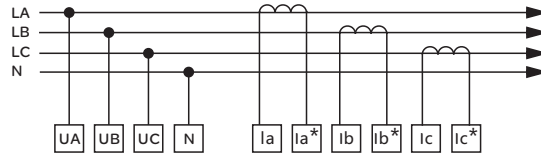

型号规格: _____ 输出回路: _____ 回路 **静态**
 额定电压: AC220V*3 采样电流: ≤5A
 输出公共端: COM 生产日期: _____

备注: 补偿方式为三相共补时, 电压采样为三相四线, 电流采样任意接其中一相

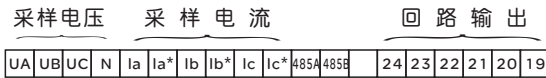

静态补偿(全部三相共补, 电流采样只需接一相)

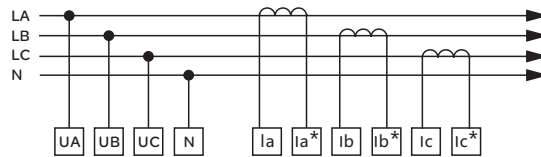
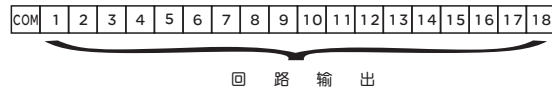

型号规格: _____ 输出回路: _____ 回路 **动态**
 额定电压: AC220V*3 采样电流: ≤5A
 输出公共端: COM 生产日期: _____

备注: 补偿方式为三相共补时, 电压采样为三相四线, 电流采样任意接其中一相

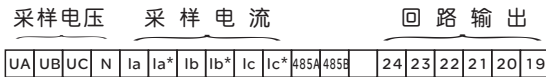

控制器背面接口端子功能图(按从左至右排列)

外形尺寸及安装尺寸

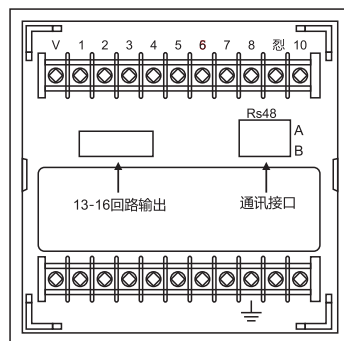
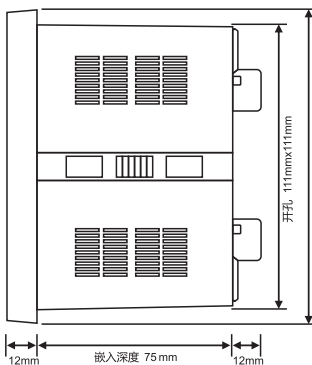

数码型

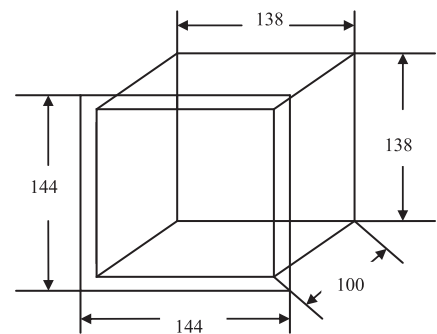

液晶型